

水系IJP×包装機上でのダイレクト印刷でフィルム廃棄量を削減



表面



側面・底面

フィルムの共通化で、製品改廃に伴う旧版フィルムの廃棄量を大幅に削減。

製品切替時もフィルム交換が不要で小ロットからの受注・生産に対応できるため、作業現場の作業効率や生産性が向上。



商品情報が印刷されていない
包材を共通使用



パターン①



パターン②



パターン③



通常のグラビア印刷フィルム使用時^{※1}と比較し
1本あたり約**15万円**のコストカット、
年間CO²排出量を**53%**削減^{※2}。

熱転写リボン使用時と比較しても、
年間CO²排出量を**1,315t**削減^{※2}。

※1: グラビア5色(白+YMCK)印刷+デザイン+版代と比較して。
※2: 前提条件:中食150億食/年間(W/W)として。

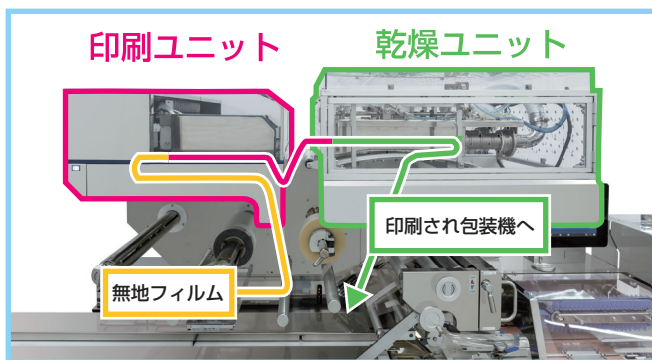

安全で低臭な水系インクを使用し、
包装機上のIJ印刷装置・乾燥装置で

1分間で最大**80個**の速さで
表裏印刷でしながら包装できるため、
版レス・ラベルレス・シールレスで
フレキシブルな表現を可能
にします。

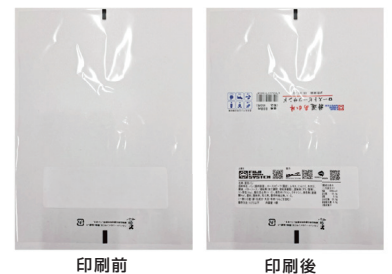

安心・安全から
更に使いやすく進化しました

製パン向横形ピロー包装機

アタッチレス[®] 供給システム

FPW3410IIB



Photo:FPW3410IIB



主な特長



> パネルコンピュータ搭載 (前面USBポート) / 自動計算機能

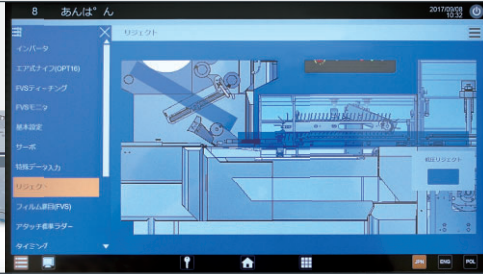

> FVS: フジビジョンシステム



> 着脱式エアナイフ (工具不要)

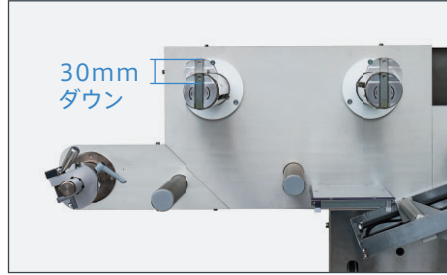

> フィルム紙管シャフト低位置仕様

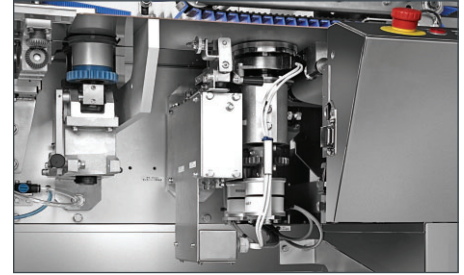

> IHセンタシーラ & ブラシレスコネクタ



> 溶接一体構造ボックスモーションフレーム

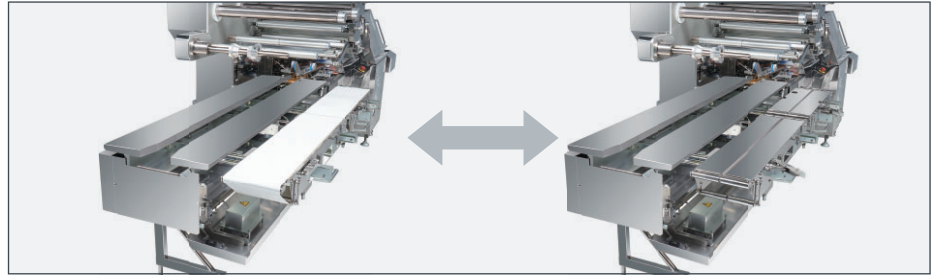

> 引き出し供給コンベア (ベルト脱着工具不要)

標準仕様

機械型式	FPW3400IIB				FPW3410IIB			
エンドダイヤ	BD50	BD75	BD100	BD125	BD50	BD75	BD100	BD125
包装能力	最大120包/分							
包装切断寸法 (カット長さ)	80~170mm	90~250mm	100~340mm	130~430mm	80~170mm	90~250mm	100~340mm	130~430mm
	(仕様により最大3,999mm)							
包装可能製品寸法	商品高さ	20~50mm	20~75mm	20~90mm	20~90mm	20~50mm	20~75mm	20~90mm
	商品幅	45~140mm *1				45~225mm *1		
袋幅寸法	最大:180mm				最大:280mm			
包装用フィルム	幅:最大430mm				幅:最大600mm			
	外径:最大350mm							
モータ容量	1.99kW				2.32kW			
ヒータ容量	1.82kW				2.32kW			
供給電源	三相 AC200V 50/60Hz							
消費電力(最大消費電力)	3.79kW(6.0kW)				4.29kW(6.0kW)			
機械質量	約1,300kg				約1,400kg			
使用環境	周囲温度0~40℃ 湿度30~80% (結露なきこと)							

*本仕様は、包装する商品の形状・寸法・特質や包装材料等によって異なります。製作仕様によりエア源が必要な場合があります。
*1:製袋器種類による

主要寸法図

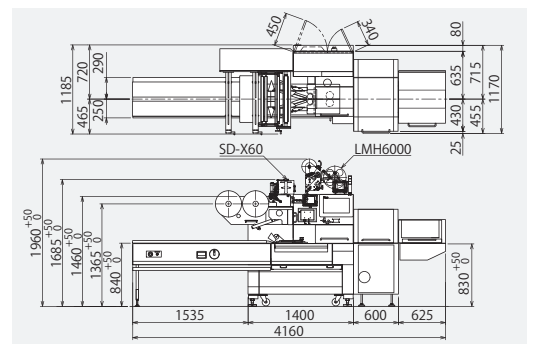

オプション

- ・オートスプライサ
- ・ラベラ
- ・シリンダ式後押え装置
- ・排出バイパス装置
- ・日付印字装置
- ・二重包装フィルムホルダ
- ・ガス充填装置
- ・エンド4点温度調整
- ・製品2個入り仕様
- ・日付検査装置
- ・その他

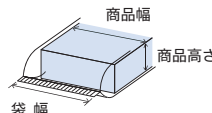

【営業品目】 ●横形ピロー包装機 ●縦形ピロー包装機 ●ストレッチフィルム包装機 ●シュリンク包装機 ●ダンボールケース ●カートニングマシン ●袋詰め包装機 ●上包機 ●包装用ロボット ●多重データネットワークシステム ●各種包装システム

THE BASE 〒481-0043 愛知県北名古屋市沖西ノ川91番地
NAGOYA 営業本部:TEL(0568)20-9306 FAX(0568)20-9328 / 国際本部:TEL(0568)20-9307 FAX(0568)20-9331

本 社 〒453-0013 名古屋市中村区亀島2-14-10 (フジオビル) TEL(0568)20-9300 FAX(0568)20-9326
THE BASE MINO 〒501-3772 岐阜県美濃市機台55 TEL(0575)31-0015 FAX(0575)31-0018
東京支店 〒150-0012 東京都渋谷区広尾1-13-1 (フジキカイ広尾ビル) TEL(03)3444-2616 FAX(03)3444-2629
名古屋支店 〒481-0043 愛知県北名古屋市沖西ノ川91番地 TEL(0568)20-9304 FAX(0568)20-9328
大阪支店 〒537-0025 大阪府東成区中道1-10-26 (サクラ森ノ宮ビル) TEL(06)6972-8281 FAX(06)6972-5580
札幌営業所 〒060-0042 札幌市中央区大通西18-2-7 (アグエスタート大通西プラザ) TEL(011)644-1881 FAX(011)644-2091
仙台営業所 〒984-0039 仙台市若林区荒井南14-1 TEL(022)352-4750 FAX(022)352-4751
新潟営業所 〒950-0911 新潟市中央区霞口1-26-9 (大地所新潟霞口ビル) TEL(025)244-3151 FAX(025)244-3153
浜松営業所 〒430-0946 静岡県浜松市中区元城町218-29 TEL(053)401-0621 FAX(053)401-0622
愛媛営業所 〒799-0422 愛媛県松山市中之庄町771-3 TEL(0896)22-4646 FAX(0896)22-4647
広島営業所 〒732-0054 広島市東区愛宕町2-18 (第1正岡ビル) TEL(082)568-1230 FAX(082)568-1231
福岡営業所 〒812-0041 福岡市博多区吉塚4-11-15 (KYビル) TEL(092)627-3777 FAX(092)627-3776
フジバックシステム 〒453-0013 名古屋市中村区亀島2-14-10 (フジオビル7F) TEL(052)459-7890 FAX(052)459-7892
フジマシンフィット 〒452-0962 愛知県清須市春日江先8 TEL(052)409-1901 FAX(052)409-1901

包装機械・包装システムの
株式会社 フジキカイ
https://www.fujikikai-inc.co.jp

